

ภาคผนวก



ระบบโครงสร้างพื้นฐาน ICT



ห้องควบคุมระบบเครือข่ายคอมพิวเตอร์และการสื่อสาร
ศูนย์บริการ ICT
สำนักงานเขตพื้นที่การศึกษามัธยมศึกษา เขต 12



แผนผังระบบเครือข่ายและระบบสื่อสารโทรคมนาคม ศูนย์บริการ ICT สพม.12

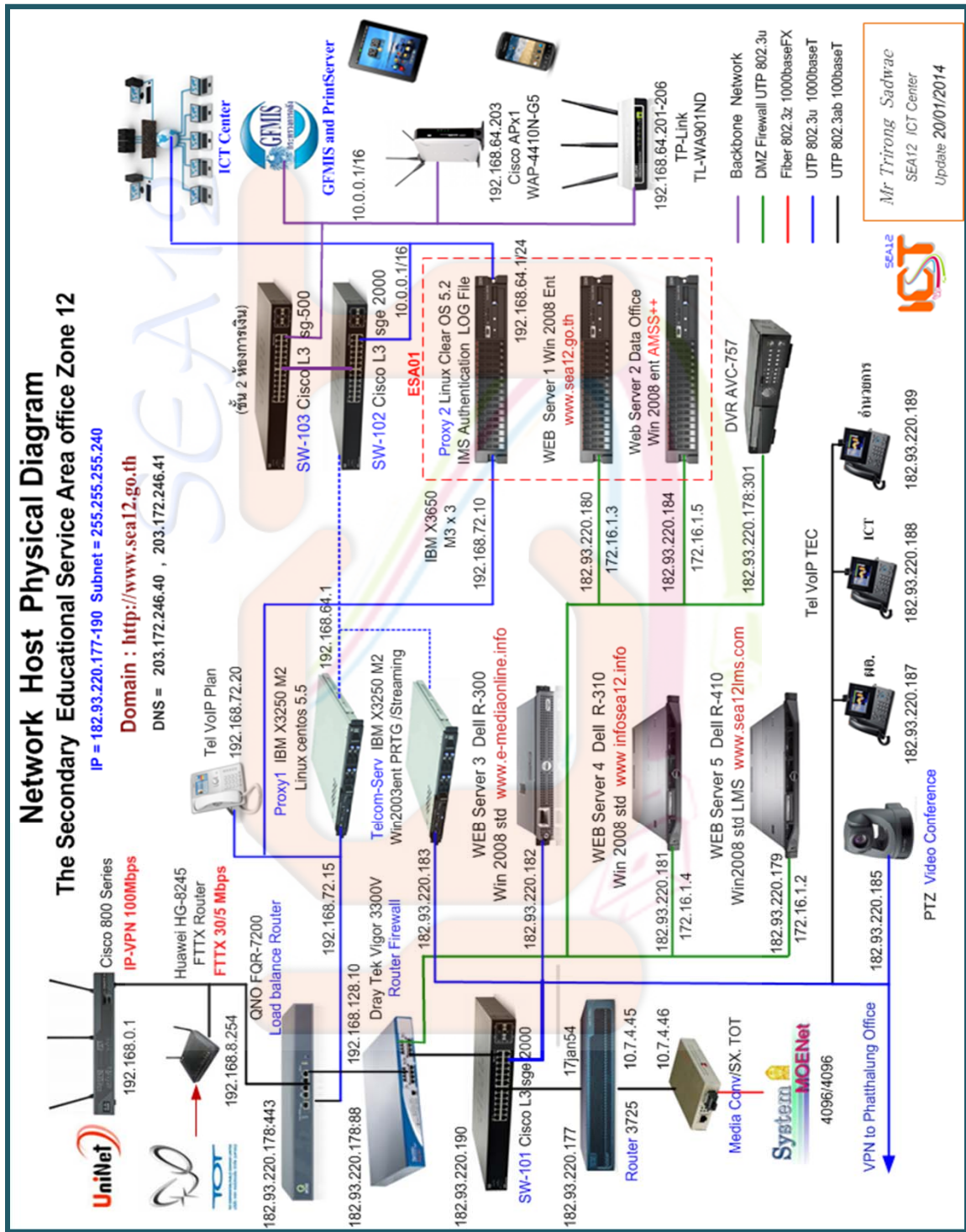

ติดตั้งระบบใหม่ทั้งหมด เนื่องจากย้ายที่ทำการ สพม.12 : กุมภาพันธ์ 2556

แผนผังระบบไฟฟ้า ศูนย์บริการ ICT สพม.12

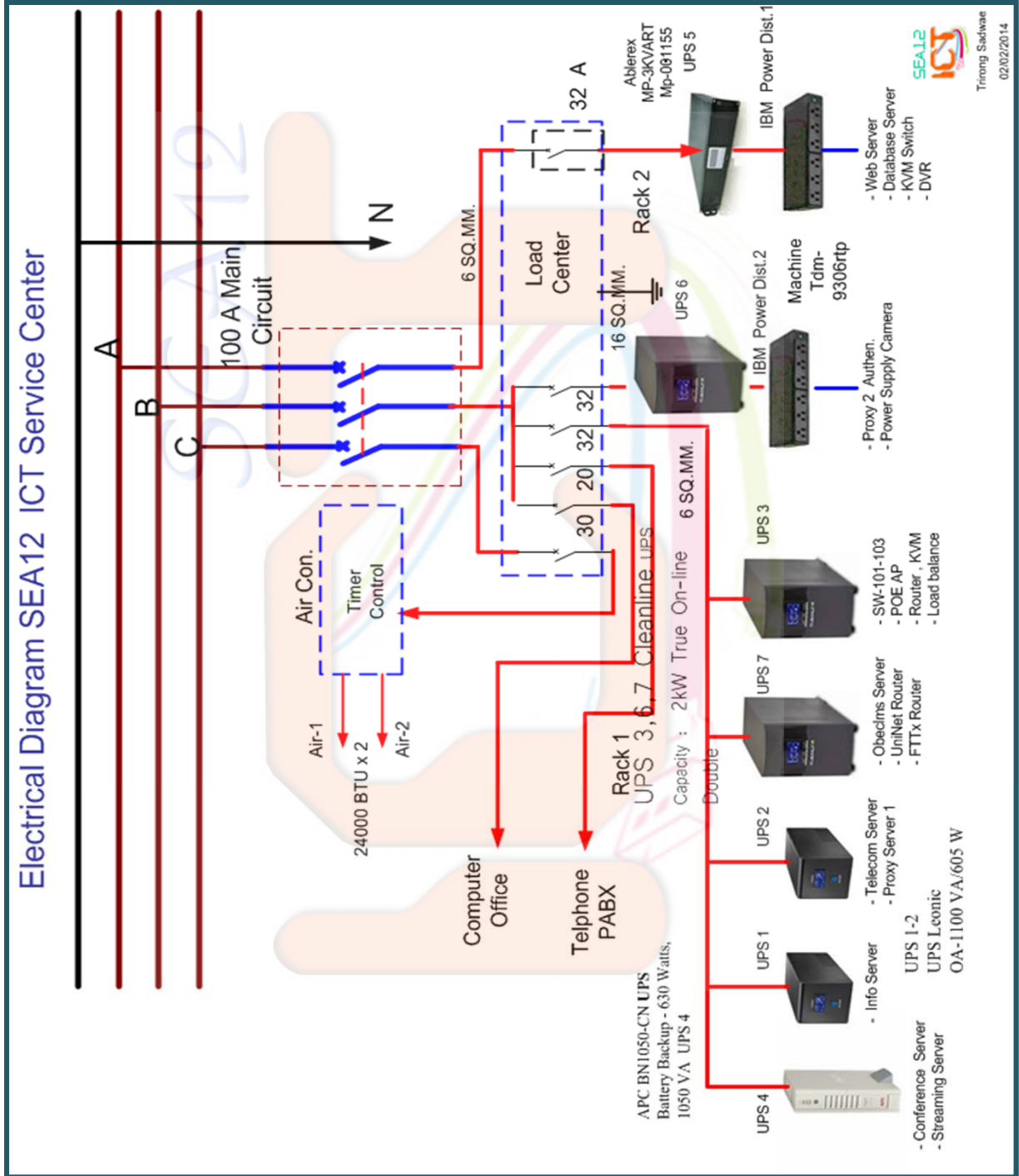

แผนผังการติดตั้งอุปกรณ์ระบบเครือข่าย ในสำนักงาน

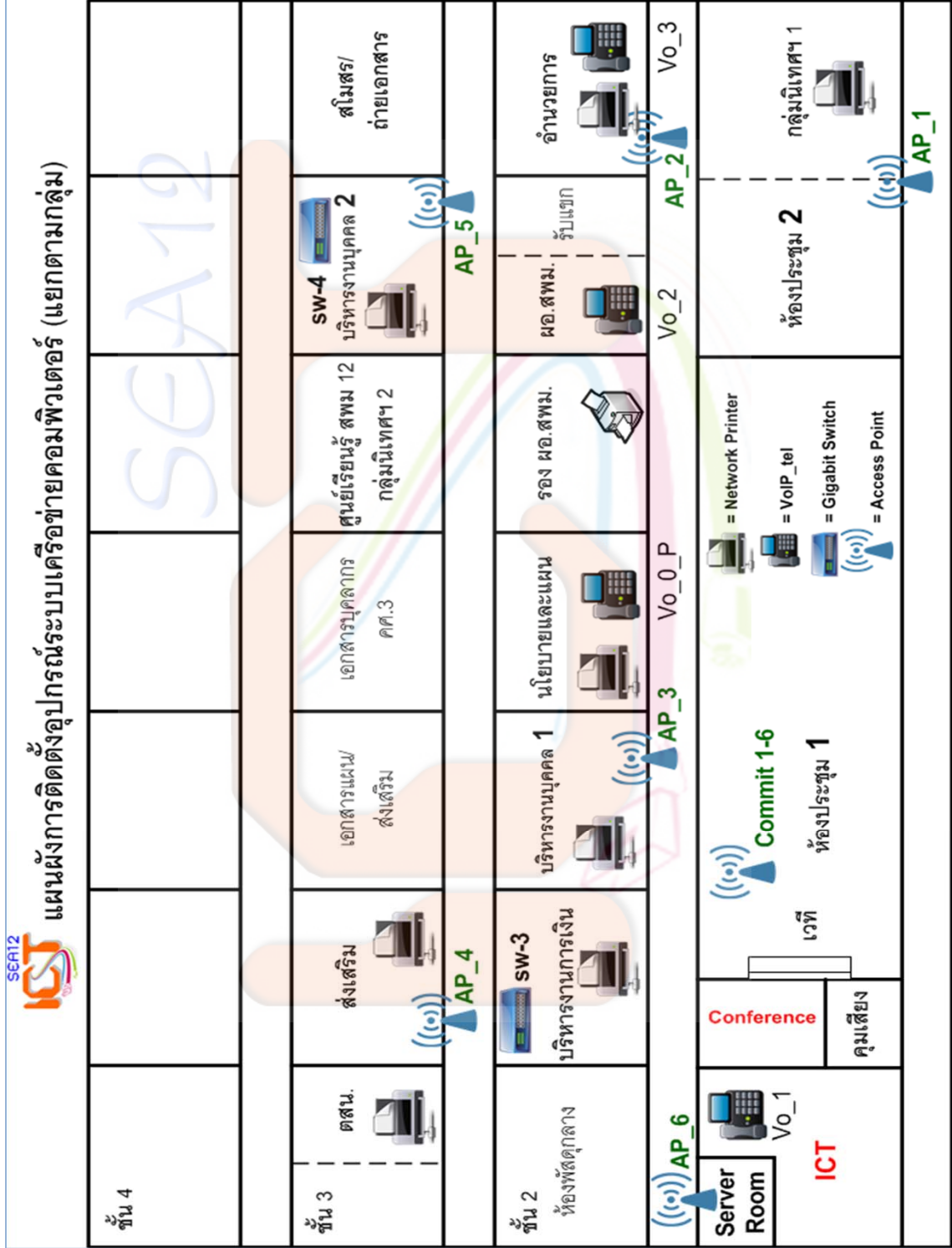

แผนผังการติดตั้งอุปกรณ์ระบบเครือข่ายห้องประชุม

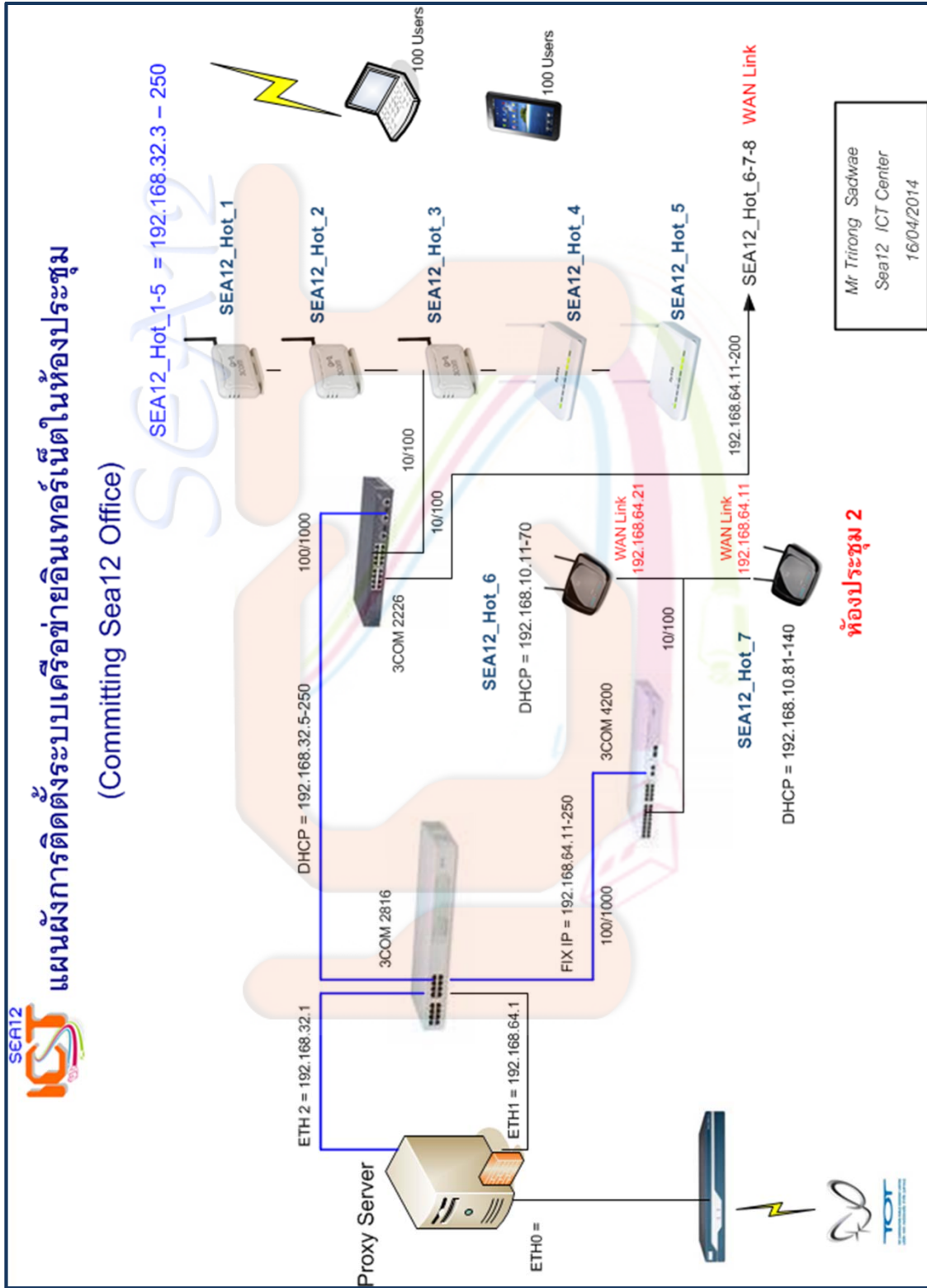

แผนผังการติดตั้งระบบคอมพิวเตอร์และอุปกรณ์ในห้องปฏิบัติการงาน (ตัวอย่าง ห้องศูนย์ ICT)

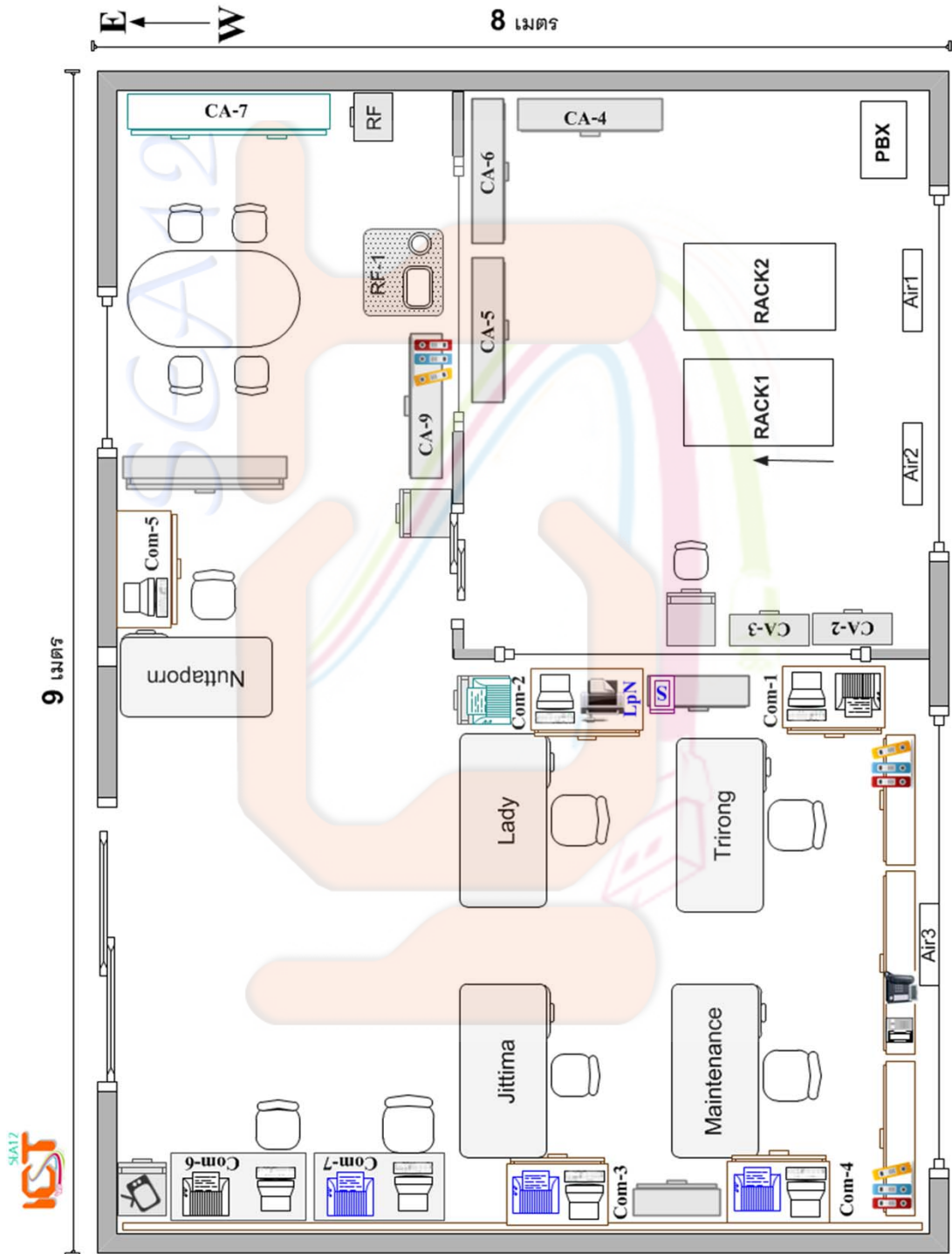

แผนผังการติดตั้งระบบคอมพิวเตอร์และอุปกรณ์ในห้องปฏิบัติงาน (ตัวอย่าง ห้องกลุ่มบริหารงานการเงินฯ)

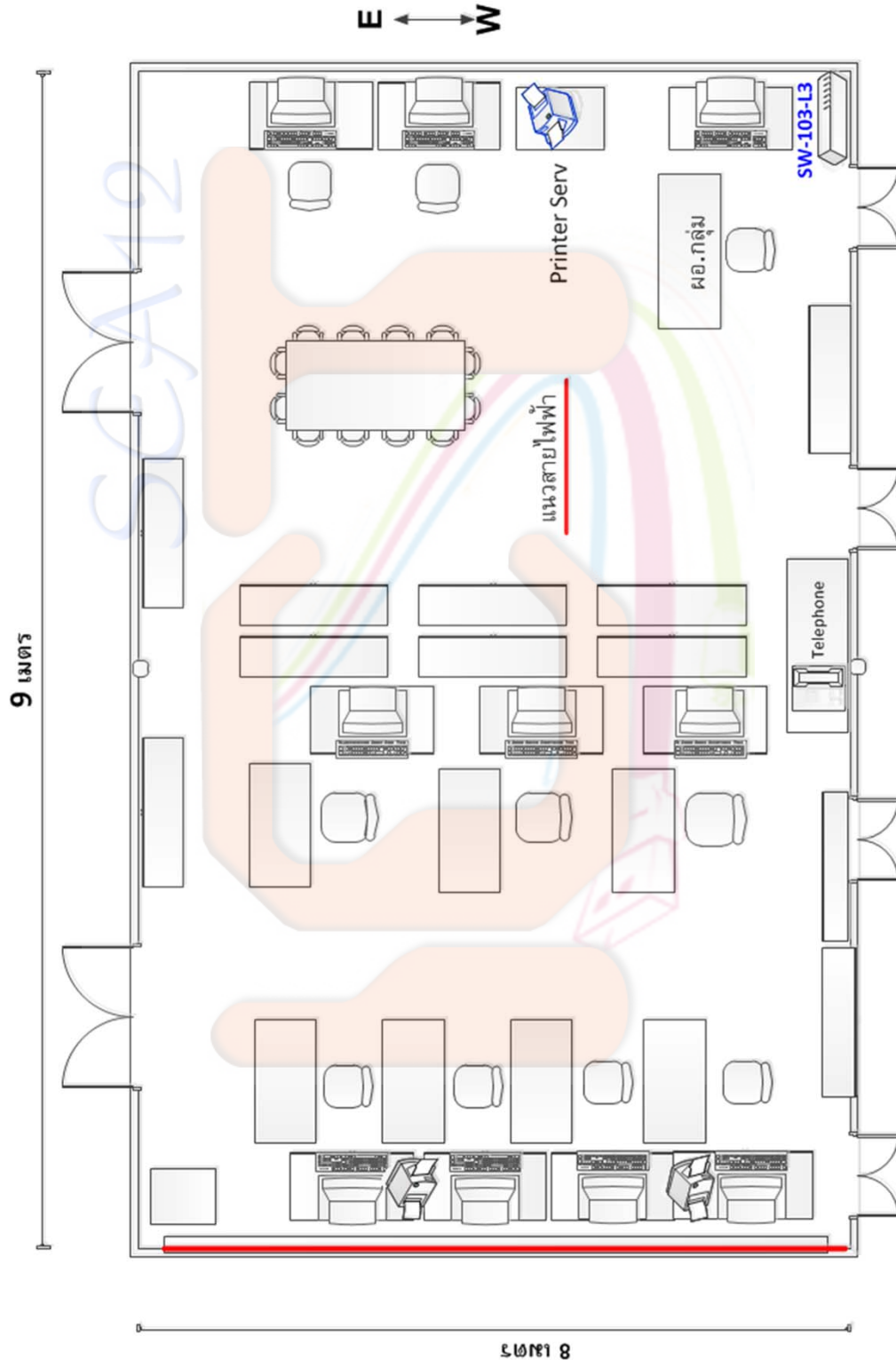







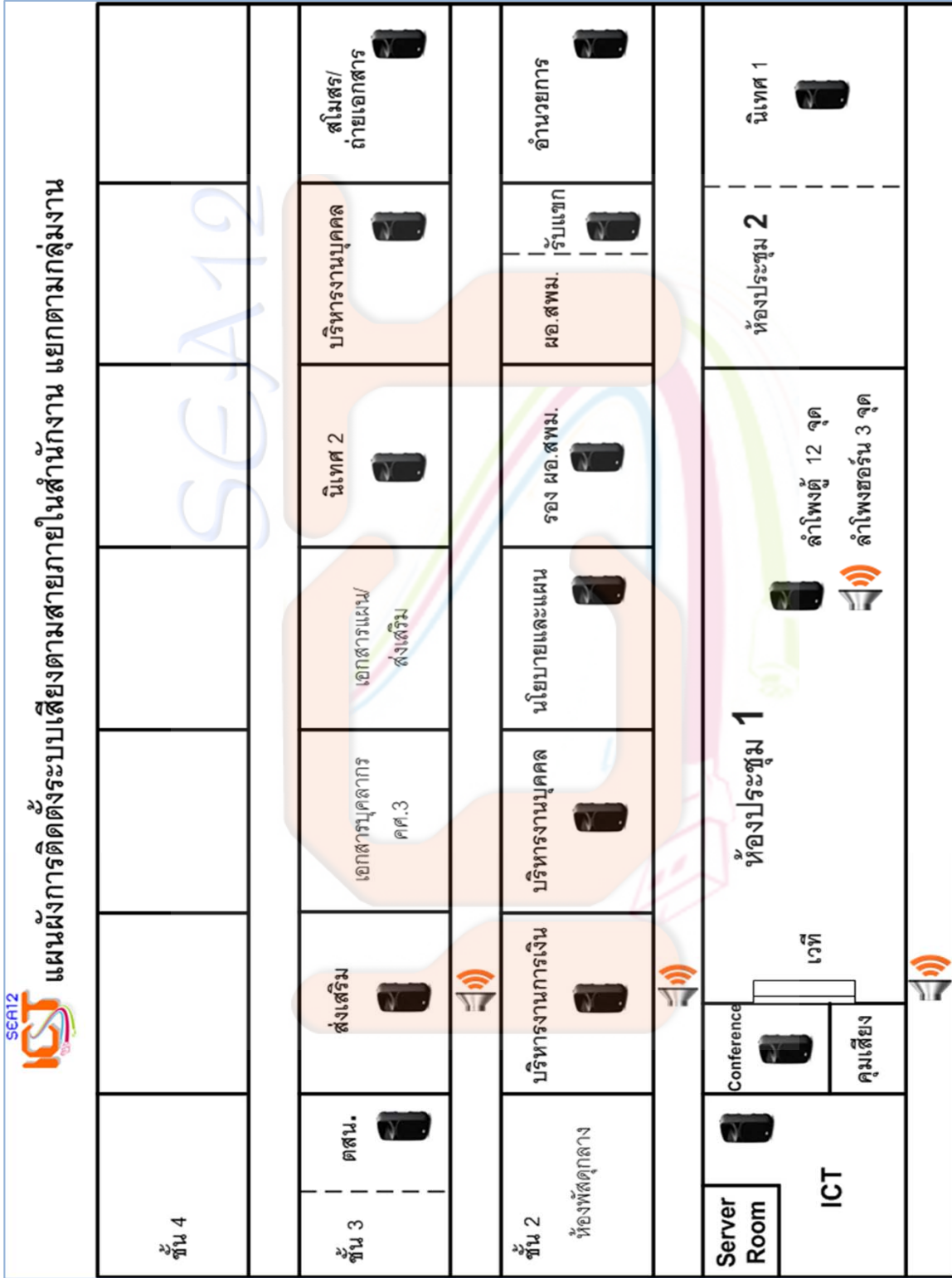













แผนผังการติดตั้งระบบโทรศัพท์ภายใน

SEAI2 แผนผังการติดตั้งระบบโทรศัพท์ภายใน แยกตามกลุ่ม/หน่วย/ศูนย์							
ชั้น 4							
ชั้น 3	ตสน. 110	ส่งเสริม 105	เอกสารบุคลากร คศ.3 	เอกสารแผน/ ส่งเสริม 	ศูนย์เรียนรู้/ นิเทศฯ 2 122	บริหารงานบุคคล 2 120	สโมสร/ ถ่ายเอกสาร 121
ชั้น 2	รอง ผอ. สพม.						
ห้องพัสดุกลาง 118	บริหารงานการเงิน 108	บริหารงานบุคคล 104	นโยบายและแผน 103	112 113 114 114 115 115 116 116	ผอ. สพม. 109	รับแขก 111	อำนวยการ FAX 101 102
Server Room	117	Conference 119	ห้องประชุม 1 Telephone 22 จุด Operator 1 จุด 4 Core FAX 1 จุด *PABX ติดตั้งที่ห้อง Server		ห้องประชุม 2	นิเทศฯ 1 106	
ICT	107	119					

แผนผังการติดตั้งระบบเสียงตามสาย



แผนผังการติดตั้งระบบกล้องวงจรปิด

SEA12 ICT แผนผังการติดตั้งกล้องวงจรปิด							
ชั้น 4	 CE-07 ด้านหลังอาคาร				 CE-08 ด้านหลังอาคาร		
ชั้น 3	 CA-1 ตसन	 CA-2 ส่งเสริม	เอกสารแม่/ ส่งเสริม	เอกสารบุคลากร คศ.3	 CA-3 บริหารงานบุคคล2	สโมสร ถ่ายเอกสาร	
ชั้น 2	 ห้องพัสดุกลาง	 CA-12 บริหารงานการเงิน	 CA-11 บริหารงานบุคคล	 CA-10 นโยบายและแผน	 CA-9 รอง ผอ.สพม.	 CA-8 ผอ.สพม.	 CA-6 อำนวยการ
Server Room	 CE-01	 CE-02	 CE-04 Conference คุมเสียง	 CE-05 ห้องประชุม 1	 CE-06 ห้องประชุม 2	 CA-14 นิเทศ 1	
ICT	 CE-03	เวที	ก້ອງชุดที่ DVR 1 : 16 ตัว ก້ອງชุดที่ DVR 2 : 8 ตัว		 CA-15		